

Geberit AquaClean 8000*plus*

■ GEBERIT

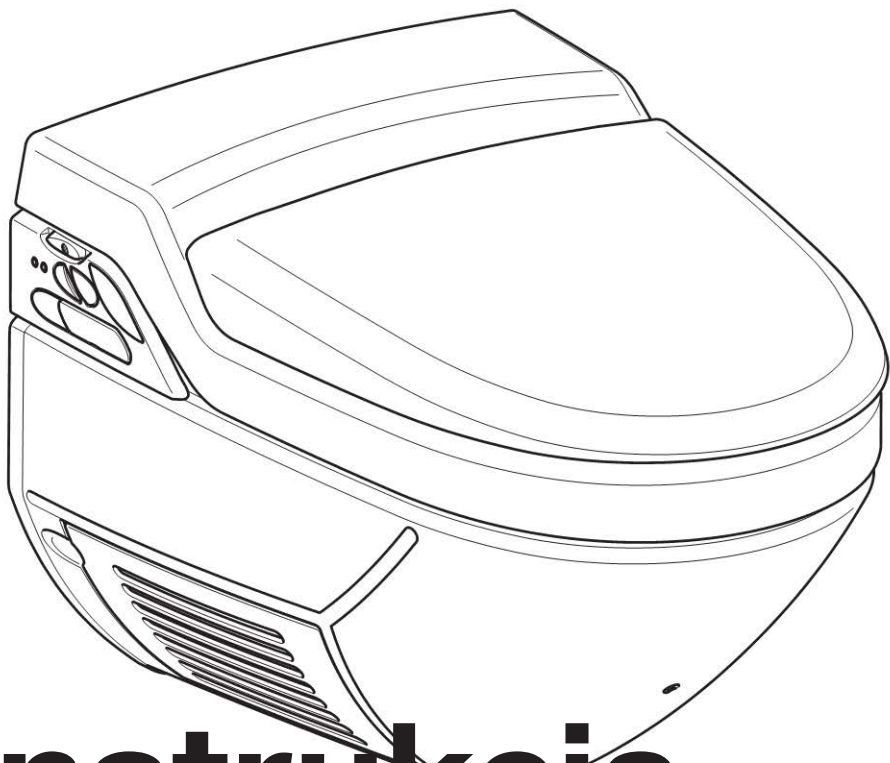

Instrukcija obsługi

Dla czystego komfortu	4
Zysk dla zdrowia i dobrego samopoczucia	4
Prosta obsługa	4
Mają Państwo pytania dotyczące toalety Geberit AquaClean?	4
Rejestracja karty gwarancyjnej	4
Środowisko naturalne	4
Istotne wskazówki	5
Użytkowanie zgodne z przeznaczeniem	5
Deklaracja zgodności	5
Dla Państwa bezpieczeństwa	5
Eksploatacja	5
Objaśnienie symboli	5
Obsługa Geberit AquaClean 8000 <i>plus</i>	6
Przegląd elementów obsługowych	6
Panel obsługi	6
Pilot zdalnej obsługi Geberit AquaClean 8000 <i>plus</i>	7
Funkcje dodatkowe pilota zdalnej obsługi Geberit AquaClean 8000 <i>plus</i>	8
Wbudowany panel obsługi	10
Korzystanie z toalety Geberit AquaClean 8000 <i>plus</i>	11
Korzystanie z perlatora	12
Ważne informacje	13
Osłona zabezpieczająca	13
Przechowywanie pilota zdalnej obsługi	13
System automatycznego opuszczania deski i pokrywy deski sedesowej	13
Indywidualne ustawienia użytkownika	14
Zapamiętywanie profili użytkowników	14
Ustawienia podstawowe	15
Przywracanie ustawienia fabrycznego	15
Pielęgnacja i czyszczenie	16
Wskazówki dotyczące pielęgnacji	16
Komponenty	16
Dozwolone środki i urządzenia czyszczące	17
Niedozwolone środki i urządzenia czyszczące	18
Porady	19
Czyszczenie deski i pokrywy sedesowej oraz części obudowy	20
Czyszczenie zawiasów, osłony, ramienia suszarki i ramienia natryskowego	20
Czyszczenie miski ustępowej	21
Usuwanie usterek	22
Usterki podczas eksploatacji	22
Wymiana baterii w pilocie zdalnej obsługi	24
Wymiana filtra z węglem aktywnym	25
Napełnianie zbiornika ze środkiem do dezynfekcji dysz	26
Wymiana dyszy natryskowej i czyszczenie otworu w ramieniu natryskowym	27
Wymiana ramienia suszarki i czyszczenie otworu w ramieniu suszarki	28
Montaż i demontaż deski i pokrywy sedesowej	29
Dane techniczne	30
Gwarancja dla odbiorcy końcowego	31

Dla czystego komfortu

Geberit AquaClean 8000*plus* jest toaletą, która nawiązuje do źródła świeżości i czystości: wody. Indywidualny strumień wody oczyszcza obszar intymny delikatnie i przyjemnie. Użytkowanie jest proste, lecz skuteczne. Do osuszania można użyć papieru toaletowego, ręcznika lub wbudowanej suszarki.

Zysk dla zdrowia i dobrego samopoczucia

Dodatkowe funkcje, takie jak natrysk oscylacyjny, perlator do naturalnej higieny intymnej pań, pulsujący masaż strumieniem wody, nawiew ciepłego powietrza, pilot zdalnej obsługi lub funkcja pamięci udoskonalają system natrysku.

Prosta obsługa

Obsługa jest dziecinnie prosta. Obsługa odbywa się albo za pomocą dobrze widocznych przycisków obsługowych umieszczonych z boku, albo pilota zdalnej obsługi, za pomocą którego można również włączyć swój indywidualny program.

Mają Państwo pytania dotyczące toalety Geberit AquaClean?

Chętnie odpowiemy na wszystkie Państwa pytania.

Prosimy zwrócić się do właściwego przedstawicielstwa firmy Geberit.

Rejestracja karty gwarancyjnej

Zachęcamy do skorzystania z okazji i zarejestrowania swoich danych kontaktowych w wygodny sposób online, tak abyśmy mogli Państwu zapewnić optymalny serwis.

- www.geberit-aquaclean.com

Środowisko naturalne

Niniejszy produkt jest zgodny z wymaganiami dyrektywy UE „Restriction of Hazardous Substances” (Ograniczenie użycia substancji niebezpiecznych) (2002/95/EC). Produkt nie zawiera znaczących ilości substancji szkodliwych dla środowiska naturalnego, takich jak np. ołów, rtęć, kadm i chrom VI.

Wszystkie stare toalety Geberit AquaClean 8000*plus* można bezpłatnie zwrócić do firmy Geberit, w celu profesjonalnej utylizacji. Ta zasada dotyczy nie tylko państw członkowskich UE, lecz także Szwajcarii i Norwegii. Informacje na temat punktów odbioru starych urządzeń można uzyskać w przedstawicielstwie firmy Geberit lub na stronie internetowej firmy w danym kraju.

Istotne wskazówki

Użytkowanie zgodne z przeznaczeniem

Toaleta Geberit AquaClean 8000*plus* dodatkowo przeznaczona jest do higieny intymnych obszarów ciała oraz dzięki perlatorowi do higieny intymnej kobiet. Każde inne zastosowanie jest traktowane jako niezgodne z przeznaczeniem. Firma Geberit nie ponosi odpowiedzialności za skutki zastosowania urządzenia niezgodnie z przeznaczeniem.

Deklaracja zgodności

Deklarację zgodności można uzyskać we właściwym przedstawicielstwie firmy Geberit.

Dla Państwa bezpieczeństwa

- W przypadku podejrzenia uszkodzenia natychmiast odłączyć toaletę Geberit AquaClean od prądu i zwrócić się do serwisu firmy Geberit
- Jeśli przewód sieciowy jest uszkodzony, musi zostać wymieniony przez osobę wykwalifikowaną
- Pod żadnym pozorem samodzielnie nie otwierać i nie próbować naprawiać toalety Geberit AquaClean. Nie dokonywać zmian, ani nie wykonywać dodatkowych instalacji. Geberit AquaClean zawiera części przewodzące prąd. Po otwarciu występuje zagrożenie życia
- Napraw może dokonywać wyłącznie przeszkolona i autoryzowana osoba wykwalifikowana, stosując oryginalne części zamienne i akcesoria
- Toaletę Geberit AquaClean podłączać tylko do napięcia sieciowego zgodnie z tabliczką znamionową. Tabliczka znamionowa znajduje się za kłapką otworu konserwacyjnego. Pozostałe dane techniczne znajdują się w rozdziale „Dane techniczne”

Eksplatacja

- Osoby, a szczególnie dzieci, które nie są zaznajomione z obsługą Geberit AquaClean 8000*plus*, muszą zostać poinstruowane.
- Każdy człowiek odczuwa temperaturę w inny sposób. Przed każdym użyciem toalety Geberit AquaClean 8000*plus* sprawdzić ustawienie temperatury powietrza z suszarki oraz temperatury wody
- Obsługa i konserwacja może być wykonywana przez użytkownika wyłącznie w zakresie opisanym w niniejszej instrukcji obsługi
- Toaletę Geberit AquaClean 8000*plus* można użytkować tylko z zastosowaniem wody pitnej

Objaśnienie symboli



NIEBEZPIECZEŃSTWO

Wskazuje na potencjalnie niebezpieczną sytuację, która może spowodować śmierć lub ciężkie obrażenia ciała.



Wskazuje na ważną informację.

Obsługa Geberit AquaClean 8000plus

Przegląd elementów obsługowych



- 1 Panel obsługi
- 2 Włącznik
- 3 Komora filtra z węglem aktywnym
- 4 Klapka otworu konserwacyjnego
- 5 Numer serii
- 6 Szufladka dozownika środka do dezynfekcji dyszy
- 7 Wskazówki dotyczące czyszczenia

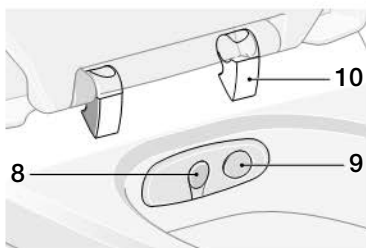

- 8 Ramię natryskowe
- 9 Ramię suszarki
- 10 Wykrywanie użytkownika

Panel obsługi

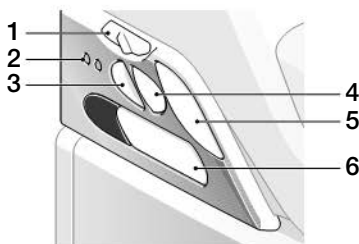

- 1 Intensywność strumienia wody
- 2 Wskaźniki LED
- 3 Odsysanie zanieczyszczonego powietrza
- 4 Suszarka
- 5 Włączanie i wyłączanie natrysku
- 6 Gniazdo pilota

Pilot zdalnej obsługi Geberit AquaClean 8000plus

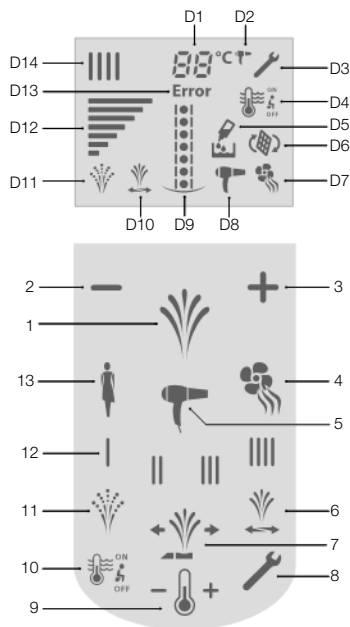

Wyświetlacz

- D1 Wskaźnik temperatury wody w natrysku/ powietrza z suszarki
- D2 Temperatura powietrza z suszarki
- D3 Wskaźnik serwisu
- D4 Wskaźnik statusu podgrzewania wody w zbiorniku
- D5 Wskaźnik poziomu środka do dezynfekcji dyszy
- D6 Wskaźnik wymiany filtra
- D7 Odsysanie zanieczyszczonego powietrza
- D8 Suszarka
- D9 Pozycja ramienia natryskowego
- D10 Natrysk oscylacyjny
- D11 Masaż strumieniem wody
- D12 Intensywność strumienia wody
- D13 Wskaźnik usterki
- D14 Aktywny profil użytkownika I/II/III/IIII

Przyciski

- 1 Włączanie i wyłączanie <natrysku>
- 2 Zmniejszanie <intensywności strumienia wody ->
- 3 Zwiększanie <intensywności strumienia wody +>
- 4 <Odsysanie zanieczyszczonego powietrza>
- 5 <Suszarka>
- 6 Włączanie i wyłączanie <natrysku oscylacyjnego>
- 7 <Pozycja ramienia natryskowego> do przodu i do tyłu
- 8 <Serwis>
- 9 <Temperatura wody w natrysku/powietrza z suszarki>
- 10 <Podgrzewanie wody w zbiorniku> ON/tryb oszczędzania energii/OFF
- 11 Włączanie i wyłączanie <masażu strumieniem wody>
- 12 <Profile użytkowników I/II/III/IIII> wł. i wył.
- 13 <Perlator>



W toalecie Geberit AquaClean 8000plus dla splotek niezabudowanych można ustawić jeden z trzech profili użytkownika. Wersja ta posiada dodatkowo przycisk <splukiwania toalety>, służący do uruchamiania splukiwania.

Funkcje dodatkowe pilota zdalnej obsługi Geberit AquaClean 8000plus

Przy pomocy pilota zdalnej obsługi można aktywować wszystkie funkcje dodatkowe lub dokonać indywidualnych ustawień oraz zapisywać je. Pilot zdalnej obsługi uruchamiany jest przez naciśnięcie dowolnego przycisku. Wyświetlacz włącza się. Po upływie 10 minut od użycia wyświetlacz wyłącza się samoczynnie.

Aby móc korzystać ze wszystkich przycisków należy przesunąć osłonę aż do oporu.



<Perlator>

Delikatny strumień wody podmywa wyjątkowo łagodnie i przyjemnie. Naciśnięcie przycisku: ramię natryskowe wysuwa się i rozpoczyna natrysk. Natrysk wyłącza się po 20 s. Natrysk można wyłączyć wcześniej, naciskając przycisk <Natrysk>.



<Splukiwanie toalety>

Naciśnięcie przycisku: uruchamia splukiwanie całą ilością wody, znajdującą się w spluczce (przycisk dostępny tylko w toaletach Geberit AquaClean 8000plus z niezabudowaną spluczką).



<Profil użytkownika>

Naciśnięcie przycisku: profil użytkownika z zapisanymi ustawieniami zostaje aktywowany.



<Masaż strumieniem wody>

Pulsujący masaż strumieniem wody jest przyjemny i odprężający. Naciśnięcie przycisku: masaż strumieniem wody zostaje włączony. Funkcję tę można włączyć przed lub podczas działania natrysku. Ponowne naciśnięcie przycisku: masaż strumieniem wody zostaje wyłączony.



<Pozycja ramienia natryskowego>

Odpowiednio do przycisku ze strzałką i w zależności od pozycji siedzącej można przesunąć ramię natryskowe na jedną z siedmiu pozycji do przodu lub do tyłu. Naciśnięcie przycisku: ustawienie pozycji ramienia natryskowego.



<Natrysk oscylacyjny>

Natrysk oscylacyjny zwiększa efektywność podmywania. Naciśnięcie przycisku: natrysk oscylacyjny zostaje włączony. Funkcję tę można włączyć przed lub podczas działania natrysku. Ramię natryskowe przesuwają się w przód i w tył. Ponowne naciśnięcie przycisku: natrysk oscylacyjny wyłącza się.



<Podgrzewanie wody w zbiorniku>

Naciśnięcie przycisku:

- Wskaźnik **ON**: podgrzewanie jest włączone. Temperatura wody jest ustawiona wstępnie na 37°.
- Wskaźnik **!**: tryb oszczędzania energii (ustawienie fabryczne). Podgrzewanie w trybie oszczędzania energii włącza się dopiero po zadziałaniu wykrywania użytkownika. Czas podgrzewu wynosi od 3 do 4 min.
- Wskaźnik **OFF**: podgrzewanie jest wyłączone.



<Temperatura natrysku>

Ustawianie żądanej temperatury natrysku.

Naciśnięcie przycisku: podniesienie lub obniżenie temperatury.

<Temperatura powietrza z suszarki>

Ustawianie żądanej temperatury powietrza z suszarki.

Warunek: wybrana funkcja suszarki.

Naciśnięcie przycisku: podniesienie lub obniżenie temperatury.



<Serwis>

Do wyłączenia funkcji natrysku przy czyszczeniu ręcznym lub przy wymianie dyszy natryskowej lub dyszy suszarki

Naciśnięcie przycisku: wysuwanie ramienia natryskowego/ramienia suszarki, bez funkcji.

Dalsze informacje patrz rozdział „Usuwanie usterek”.



Geberit AquaClean 8000*plus* do słuźczek zabudowanych:

- Nacisnąć przycisk uruchamiający na ścianie (słuźkiwanie całą ilością wody w słuźczce: duży przycisk uruchamiający, słuźkiwanie częścią wody: mały przycisk uruchamiający)

Geberit AquaClean 8000*plus* z niezabudowaną słuźczką:

- Nacisnąć przycisk uruchamiający na słuźczce (słuźkiwanie całą ilością wody w słuźczce: duży przycisk uruchamiający, słuźkiwanie częścią wody: oba przyciski uruchamiające) lub
- Nacisnąć przycisk <Słuźkiwanie toalety> na pilocie zdalnej obsługi (słuźkiwanie całą ilością wody w słuźczce)

Wbudowany panel obsługi



Włączenie i wyłączenie <natrysku>

Naciśnięcie przycisku: ramię natryskowe wysuwa się i rozpoczyna natrysk. Natrysk wyłącza się automatycznie po 20°s.

Natrysk można wyłączyć wcześniej, naciskając przycisk <Natrysk>.

Ponowne naciśnięcie przycisku: natrysk wyłącza się.



<Intensywność strumienia wody>

Przesunięcie suwaka zmienia intensywność strumienia natrysku lub perlatora podczas podmywania.

Do dyspozycji jest siedem stopni intensywności strumienia wody.



<Odsysanie zanieczyszczonego powietrza>

Warunek: odsysanie zanieczyszczonego powietrza jest włączone.

Odsysanie zanieczyszczonego powietrza włącza się, gdy użytkownik korzysta z toalety.

Naciśnięcie przycisku: odsysanie zanieczyszczonego powietrza wyłącza się.

Ponowne naciśnięcie przycisku: odsysanie zanieczyszczonego powietrza włącza się.



<Suszarka>

Warunek: suszarka jest włączona.

Suszarka włącza się po zakończeniu natrysku i wyłącza się, gdy użytkownik podnosi się z toalety. Suszarkę można wyłączyć wcześniej, naciskając przycisk <Suszarka>.

Naciśnięcie przycisku: suszarka wyłącza się.

Ponowne naciśnięcie przycisku: suszarka włącza się.

Niebieska dioda LED	Znaczenie
Świeci się	Podgrzewanie jest włączone. Podgrzewanie w trybie oszczędzania energii (ustawienie fabryczne) włącza się dopiero po zadziałaniu wykrywania użytkownika
Nie świeci się	Podgrzewanie jest wyłączone

Czerwona dioda LED	Znaczenie
Świeci się	Wymienić filtr węglowy lub napęłnić zbiornik ze środkiem do dezynfekcji dyszy
Miga	Komunikat o usterce (patrz rozdział „Usuwanie usterek”)

Korzystanie z toalety Geberit AquaClean 8000plus

Zasada działania natrysku:

- Dysza natryskowa czyszczona jest czystą wodą automatycznie zawsze przed i po zakończeniu mycia
- Komora spłukiwania i dysza natryskowa po każdym myciu są dodatkowo czyszczone przy pomocy środka czyszczącego, a następnie spłukiwane świeżą wodą.

Intensywność i wybór ustawienia kierunku natrysku zależą od indywidualnych preferencji użytkownika.

Podczas działania natrysku strumień wody ulega powolnemu, ciągłemu ochłodzeniu.

Warunki

Odsysanie zanieczyszczonego powietrza i suszarka są włączone.



Dzięki funkcji wykrywania użytkownika natrysk może zostać aktywowany dopiero wtedy, gdy ktoś korzysta z toalety. Urządzenie Geberit AquaClean 8000plus w każdej chwili może być używane jako toaleta standardowa.

- 1 Usiąść na toalecie.

Wynik

Odsysanie zanieczyszczonego powietrza włącza się automatycznie i gwarantuje odprowadzenie wszelkich nieprzyjemnych zapachów. Funkcja ta wyłącza się, gdy użytkownik podnosi się z toalety.

- 2 Nacisnąć przycisk <Natrysk>.



Wynik

Natrysk włącza się i wyłącza po 20 s.

Natrysk można wyłączyć wcześniej, naciskając przycisk <Natrysk>.

Po zakończeniu natrysku, automatycznie włącza się nawiew ciepłego powietrza. Nawiew wyłącza się, gdy użytkownik podnosi się z toalety lub naciśnie przycisk <Suszarka>.



- Nacisnąć przycisk uruchamiający na ścianie (pełne spłukiwanie: duży przycisk, częściowe spłukiwanie: mały przycisk)



Geberit AquaClean 8000*plus* z niezabudowaną spłuczką:

- Nacisnąć przycisk uruchamiający na spłuczce (pełne spłukiwanie: duży przycisk, częściowe spłukiwanie: obydwa przyciski) lub
- Nacisnąć przycisk <Spłukiwanie WC> na pilocie zdalnej obsługi (pełne spłukiwanie)



Korzystanie z perlatora

Intensywność i wybór ustawienia kierunku natrysku zależą od indywidualnych preferencji użytkownika.

Podczas działania natrysku strumień wody ulega powolnemu, ciągłemu ochłodzeniu.

- 1 Nacisnąć przycisk <Perlator>.



Wynik

Perlator włącza się i wyłącza po 20 s.

Natrysk można wyłączyć wcześniej, naciskając przycisk <Natrysk>.

Po zakończeniu natrysku, automatycznie włącza się nawiew ciepłego powietrza.

Nawiew wyłącza się, gdy użytkownik podnosi się z toalety lub naciśnie przycisk <Suszarka>.

Ważne informacje

Ośłona zabezpieczająca

Oślonę zabezpieczającą można zastosować do sprawdzenia funkcji Geberit AquaClean 8000plus bez obecności użytkownika, siedzącego na toalecie. Należy zasłonić okienko wykrywania użytkownika, a następnie można sprawdzić wszystkie funkcje przy pomocy pilota zdalnej obsługi.



- 1 Ośłona zabezpieczająca
- 2 Wykrywanie użytkownika

Przechowywanie pilota zdalnej obsługi

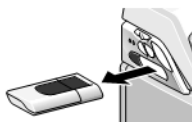

Pilota zdalnej obsługi można przechowywać w gnieździe pilota lub w oddzielnym uchwycie na ścianie.

System automatycznego opuszczania deski i pokrywy deski sedesowej



Nie dociskać rękoma deski i pokrywy deski sedesowej. Można uszkodzić amortyzatory.

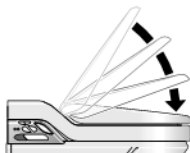

Amortyzatory bezgłośnie spowalniają deskę i pokrywę deski sedesowej i zapewniają łagodne zamykanie. Otwieranie przebiega jak w przypadku standardowej deski i pokrywy deski sedesowej.

Indywidualne ustawienia użytkownika

Zapamiętywanie profili użytkowników

Każdy użytkownik odczuwa w inny sposób. Dlatego poniższe funkcje można indywidualnie regulować:

- Intensywność strumienia wody
- Temperatura wody
- Pozycja ramienia natryskowego
- Odsysanie zanieczyszczonego powietrza wł. i wył.
- Suszarka wł. i wył.
- Temperatura powietrza z suszarki
- Masaż strumieniem wody wł. i wył.
- Natrysk oscylacyjny wł. i wył.

Aby uniknąć konieczności każdorazowego ustawiania funkcji, można skorzystać z funkcji pamięci. Indywidualne ustawienia Geberit AquaClean 8000*plus* można zapisać pod profilem użytkownika.

W toalecie Geberit AquaClean 8000*plus* dostępne są cztery (względnie trzy) profile użytkownika.



Zmiana i zapis wszystkich ustawień są możliwe również wtedy, gdy wykrywanie użytkownika jest nieaktywne, tzn. nikt nie korzysta z toalety.

- 1 Włączyć pilota zdalnej obsługi poprzez naciśnięcie dowolnej funkcji.
- 2 Ustawić żądane wartości za pomocą pilota zdalnej obsługi.
- 3 Nacisnąć przycisk <Profil użytkownika> i przytrzymać przez 2 s.



Wynik

Rozlega się sygnał dźwiękowy.

Ustawienia zostały zapamiętane w wybranym profilu użytkownika.

Ustawienia podstawowe

Można zmienić następujące ustawienia:

- Intensywność strumienia wody
- Temperatura wody
- Pozycja ramienia natryskowego
- Temperatura powietrza z suszarki
- Masaż strumieniem wody wł. i wył.
- Natrysk oscylacyjny wł. i wył.

- 1 Włączyć pilota zdalnej obsługi poprzez naciśnięcie dowolnej funkcji.
- 2 Ustawić żądane wartości na pilocie.
- 3 Nacisnąć jednocześnie przyciski <I> i <II> i przytrzymać przez 2 s.



Wynik

Rozlega się sygnał dźwiękowy.

Zmienione ustawienia podstawowe są zapisane.

Przywracanie ustawienia fabrycznego

- ▶ Na pilocie zdalnej obsługi nacisnąć jednocześnie przyciski <Serwis> i <Podgrzewanie wody w zbiorniku> i przytrzymać przez 2 s.



Wynik

Rozlega się sygnał dźwiękowy.

Przywrócone zostają ustawienia fabryczne dla wszystkich wartości.

Pielęgnacja i czyszczenie

Geberit AquaClean 8000plus jest wysokowartościowym produktem, niezwykle łatwym do pielęgnacji.

Miska ustępowa ma specjalną powłokę. Dzięki tej powłoce krople wody przyciągają się, tworząc kuliste formy i dobrze ściekają. Pozostałości takie jak kamień i zanieczyszczenia są zamykane w kropkach wody i po prostu spłukiwane wraz z nią. Efekt ten jest szczególnie przyjazny dla środowiska, ponieważ nie są już potrzebne agresywne środki do czyszczenia toalety. Deskę i pokrywę deski sedesowej można łatwo wyczyścić i w razie potrzeby zdemontować. Również dyszę natryskową można w prosty sposób wymienić w przypadku osadzania się kamienia lub zatkania.



Agresywne środki czyszczące mogą uszkodzić powierzchnię urządzenia. Dlatego należy uwzględnić następujące wskazówki dotyczące pielęgnacji i czyszczenia.

Wskazówki dotyczące pielęgnacji

Do regularnej pielęgnacji wystarczają woda, delikatny, łagodny dla skóry środek do mycia oraz nieostra gąbka lub miękka szmatka. Należy zapobiegać powstawaniu osadów z kamienia. Ewentualne krople wody pozostałe na osłonie po czyszczeniu zetrzeć mięką szmatką bez użycia środka czyszczącego.



Do czyszczenia Geberit zaleca zestaw Geberit AquaClean (numer artykułu 242.547.00.1).

Komponenty

Aby sprostać wymaganiom pod względem wzornictwa i funkcjonalności, toaleta Geberit AquaClean 8000plus składa się z różnych komponentów. Dlatego prosimy uwzględnić następujące wskazówki dotyczące czyszczenia, ponieważ uszkodzenia powierzchni i materiału, powstałe na skutek nieprawidłowego postępowania nie podlegają gwarancji.

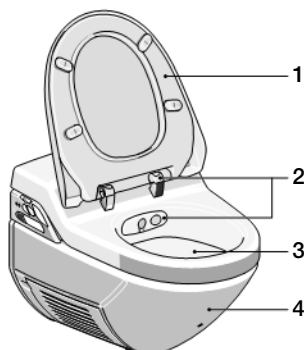

- 1 Deska i pokrywa deski sedesowej
- 2 Zawiasy, osłona, ramię suszarki i ramię natryskowe
- 3 Miska ustępowa
- 4 Obudowa

Dozwolone środki i urządzenia czyszczące

Środki czyszczące



Środek czyszczący może być lekko kwaśny, np. kwas cytrynowy



Środek czyszczący najlepiej rozcieńczyć z wodą



Środek czyszczący musi być płynny



Środek czyszczący musi być łagodny dla skóry



Środek czyszczący może się pienić

Urządzenia czyszczące



Gąbka, gąbka do tablicy



Ściereczka, ściereczka skórzana



Szczotka do toalety

Niedozwolone środki i urządzenia czyszczące

Środki czyszczące



Środek czyszczący nie może być w postaci proszku, np. proszek lub środek do szorowania



Środek czyszczący nie może być żrący, np. skoncentrowany środek do czyszczenia odpływów



Środek czyszczący nie może być drażniący dla oczu i skóry



Środek czyszczący nie może zawierać wysokiego stężenia chloru



Środek czyszczący nie może być abrazyjny, np. piasek lub mleczek do czyszczenia

Urządzenia czyszczące



Ostra gąbka



Wełna stalowa, środek czyszczący do stali, środek czyszczący do garnków

Porady

Problem	Środek zaradczy
Osady z moczu na misce ustępowej	W celu wyczyszczenia rozprowadzić łagodny środek do czyszczenia łazienki (współczynnik pH 4–9), pozostawić na 30 min i spłukać wodą. Wyjątkowo skuteczne są w tym przypadku żele do czyszczenia i pianące się środki czyszczące, ponieważ utrzymują się również na nachylonych powierzchniach.
Osady na skutek rdzawej wody na misce ustępowej	Nie uszkadza powłoki miski ceramicznej. W celu wyczyszczenia rozprowadzić łagodny środek do czyszczenia łazienki (współczynnik pH 4–9), pozostawić na 30 min i spłukać wodą.
Zastosowanie środków dezynfekujących	Nanieść środek dezynfekujący na miękką szmatkę i przetrzeć komponenty. Sprawdzić, czy środek dezynfekujący nie uszkodzi materiału.
Osady z kamienia na misce ustępowej	W celu wyczyszczenia rozprowadzić łagodny środek do czyszczenia łazienki (współczynnik pH 4–9), pozostawić na 30 min i spłukać wodą.
Osady z kamienia na osłonie	Nanieść środek do czyszczenia łazienki na miękką szmatkę i przetrzeć chromowaną osłonę. Następnie spłukać wodą i wytrzeć osłonę do sucha.
Dysza natryskowa pokryta kamieniem lub zatkana na skutek zanieczyszczenia wody	Aby wyczyścić dyszę, należy włożyć ją na kilka godzin do dostępnego w handlu odkamieniacza.

Czyszczenie deski i pokrywy sedesowej oraz części obudowy



Nie stosować do czyszczenia żadnych ostrych gąbek ani środków do szorowania. Odradzamy również stosowanie preparatów czyszczących zawierających rozpuszczalniki lub kwasy, odkamieniaczy oraz środków czyszczących zawierających kwas octowy. Naruszają powierzchnię i mogą ją przebarwić.

- 1 Przetrzeć komponenty miękką szmatką oraz delikatnym i łagodnym dla skóry środkiem do mycia.
- 2 Osuszyć komponenty miękką szmatką.

Czyszczenie zawiasów, osłony, ramienia suszarki i ramienia natryskowego



Nie stosować do czyszczenia żadnych ostrych gąbek ani środków do szorowania. Odradzamy również stosowanie preparatów czyszczących zawierających rozpuszczalniki lub kwasy, odkamieniaczy oraz środków czyszczących zawierających kwas octowy. Naruszają powierzchnię.

- 1 Przetrzeć komponenty miękką ściereczką oraz delikatnym i łagodnym dla skóry środkiem do mycia.
- 2 Osuszyć komponenty miękką ściereczką.

Czyszczenie miski ustępowej

Przy czyszczeniu miski ustępowej deska i pokrywa deski sedesowej muszą być cały czas podniesione do góry. Ewentualnie unoszące się opary ze środków czyszczących mogą naruszyć powierzchnię.



Nie stosować do czyszczenia żadnych ostrych gąbek ani abrazyjnych środków do szorowania.

- 1 Wyczyścić miskę ustępową łagodnym środkiem czyszczącym do łazienki lub łagodnym, uniwersalnym środkiem czyszczącym.
- 2 Splukać miskę ustępową wodą.
- 3 Trudne do usunięcia zanieczyszczenia wyczyścić szczotką do toalety i splukać wodą.
- 4 Przetrzeć osłonę wilgotną, miękką ściereczką, a następnie osuszyć.

Usuwanie usterek



NIEBEZPIECZEŃSTWO

Zagrożenie życia na skutek porażenia prądem

- ▶ Pod żadnym pozorem samodzielnie nie otwierać i nie próbować naprawiać toalety
- ▶ Pod żadnym pozorem nie wymieniać samodzielnie uszkodzonego kabla przyłączeniowego
- ▶ Skontaktować się z serwisem

Usterki podczas eksploatacji

Usterka	Przyczyna	Środek zaradczy
Urządzenie nie działa, na wyświetlaczu pilota zdalnej obsługi widoczny komunikat [Error]	Wtyczka nie jest podłączona do gniazda	Włożyć wtyczkę. Jeżeli gniazdo znajduje się wewnątrz obudowy, skontaktować się z serwisem
	Włącznik jest wyłączony	Włączyć włącznik
	Uszkodzony bezpiecznik w rozdzielaczu elektrycznym	Wymienić bezpiecznik w rozdzielaczu elektrycznym
	Zanieczyszczone okienko wykrywania użytkownika w górnej części obudowy	Wyczyścić okienko miękką ściereczką
	Błąd oprogramowania	Wyłączyć włącznik i włączyć ponownie po 30 s
	Urządzenie jest odłączone od zasilania	Zlecić osobie wykwalifikowanej kontrolę zasilania elektrycznego
Brak wykonywania funkcji sterowanych pilotem (na wyświetlaczu nie pojawiają się symbole)	Baterie są zużyte	Wymienić baterie w pilocie zdalnej obsługi, trzymając go obok toalety myjącej
	Brak baterii w pilocie	Przytrzymać pilota obok toalety myjącej i włożyć baterie (3 x 1,5 V, typ LR3/AAA)
	Nieprawidłowo założone baterie	Przytrzymać pilota obok toalety myjącej i włożyć baterie, zwracając uwagę na prawidłowe ustawienie biegunów
	Brak połączenia między toaletą myjącą a pilotem zdalnej obsługi	Przytrzymać pilota obok toalety myjącej i ponownie włożyć baterie
	Uszkodzony pilot zdalnej obsługi	Wymienić pilota zdalnej obsługi

Usterka	Przyczyna	Środek zaradczy
Temperatura wody natrysku jest za niska	Podgrzewanie wody nie jest włączone	Na pilocie zdalnej obsługi ustawić <podgrzewanie wody w zbiorniku> na ON
	Zbyt krótki czas nagrzewu przy ogrzewaniu w trybie oszczędzania energii	Na pilocie zdalnej obsługi ustawić <podgrzewanie wody w zbiorniku> na ON
	Błąd oprogramowania	Wyłączyć włącznik i włączyć ponownie po 30 s
Odsysanie zanieczyszczonego powietrza nie włącza się	Wyłączona funkcja automatycznego startu odsysania zanieczyszczonego powietrza	Włączyć odsysanie zanieczyszczonego powietrza na panelu obsługi
Zbyt słaby strumień wody lub całkowity brak wypływającej wody	Ustawiono zbyt słabą intensywność strumienia wody	Zwiększyć intensywność strumienia wody
	Dysza natryskowa jest zatkana lub pokryta kamieniem	Oczyszczyć lub wymienić dyszę natryskową
Ramię natryskowe nie chowa się	Urządzenie jest odłączone od zasilania	Podłączyć urządzenie do zasilania. Ramię natryskowe chowa się automatycznie
	Toaleta myjąca jest uszkodzona	Wyłączyć toaletę myjącą i skontaktować się z serwisem
Suszarka nie włącza się	Wyłączona funkcja automatycznego startu suszarki	Włączyć suszarkę na panelu obsługi
Suszarka dmucha bardzo słabo	Nieprawidłowo zamontowane ramię suszarki	Skorygować pozycję ramienia suszarki
Ramię suszarki nie chowa się całkowicie	Ramię suszarki jest wysunięte z prowadnicy	Wsunąć ramię do prowadnicy
System automatycznego opuszczania nie działa	Instalacja hydrauliczna jest uszkodzona	Skontaktować się z serwisem
	Lewy i prawy zawias nie są zamknięte	Całkowicie zamknąć zawiasy
Niemięły zapach pomimo działania odsysania zanieczyszczonego powietrza	Zużyty filtr węglowy	Wymienić filtr z węglem aktywnym (nr art. 250.022.00.1)
Odgłos terkotania po skorzystaniu z toalety	Zbiornik ze środkiem do dezynfekcji dyszy jest pusty	Sprawdzić stan napełnienia zbiornika i uzupełnić środek do dezynfekcji dyszy (nr art. 250.028.00.1)

Usterka	Przyczyna	Środek zaradczy
Woda cały czas spływa do miski ustępowej	Nieszczelny zawór spustowy	Skontaktować się z serwisem
Woda wycieka na podłogę	Doszło do nieszczelności	Wyłączyć toaletę myjącą Zamknąć dopływ wody i wyjąć wtyczkę. Jeżeli gniazdo i dopływ wody znajdują się wewnątrz obudowy, skontaktować się z serwisem
Czerwona dioda LED na panelu obsługi świeci się	Zużyty filtr węglowy i/lub pusty zbiornik ze środkiem do dezynfekcji dyszy (patrz wyświetlacz pilota zdalnej obsługi, migający symbol)	Wymienić filtr z węglem aktywnym (nr art. 250.022.00.1) i/lub napełnić zbiornik środkiem do dezynfekcji dyszy (nr art. 250.028.00.1)
Miga czerwona dioda LED na panelu obsługi i na pilocie zdalnej obsługi pojawia się [Error]	Element zabezpieczający wyłączył na krótko toaletę myjącą	Wyłączyć włącznik i włączyć ponownie po 30 s

Wymiana baterii w pilocie zdalnej obsługi

Do pilota zdalnej obsługi należy włożyć 3 baterie typu 1,5 V LR3/AAA.



Stanąc obok toalety myjącej, tak aby pilot zdalnej obsługi został wykryty.

- 1 Przesunąć do oporu osłonę pilota zdalnej obsługi.
- 2 Nacisnąć blokadę, zdjąć osłonę, wymienić baterie i zwrócić przy tym uwagę na prawidłowe ustawienie biegunów.



Wymiana filtra z węglem aktywnym

Jeżeli na pilocie zdalnej obsługi miga symbol , a na panelu obsługi świeci się czerwona dioda LED, należy wymienić filtr węglowy.

- 1 Nacisnąć z boku klapkę otworu konserwacyjnego i otworzyć ją.

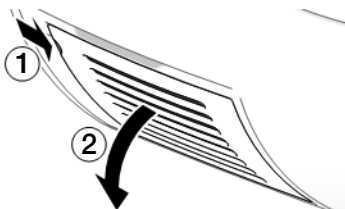

- 2 Otworzyć szufladkę z filtrem węglowym.

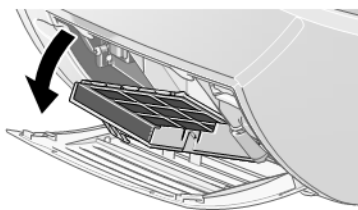

- 3 Wyjąć i zutylizować zużyty filtr węglowy.
- 4 Założyć nowy filtr węglowy.
- 5 Zamknąć szufladkę z filtrem węglowym i klapkę otworu konserwacyjnego.

Napełnianie zbiornika ze środkiem do dezynfekcji dysz

Jeżeli na pilocie zdalnej obsługi miga symbol  oraz czerwona dioda LED świeci się na panelu obsługi, należy uzupełnić środek do dezynfekcji dyszy. Jeżeli zbiornik ze środkiem do dezynfekcji dyszy jest pusty, czyszczenie dyszy natryskowej odbywa się tylko z użyciem wody.

Warunki

Urządzenie Geberit AquaClean 8000*plus* jest włączone.



Może dojść do wycieku środka do dezynfekcji dyszy.
Nie wolno zginać butelki.

- 1 Nacisnąć z boku klapkę otworu konserwacyjnego i otworzyć ją.

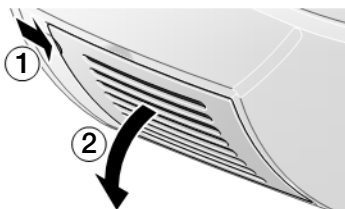

- 2 Wysunąć do oporu szufladkę dozownika.

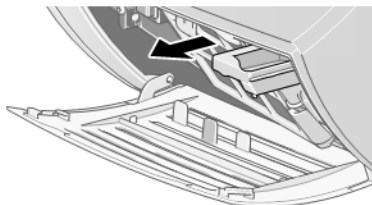

- 3 Zdjąć zakrętkę z butelki ze środkiem do dezynfekcji dyszy i wlać środek do szufladki dozownika.

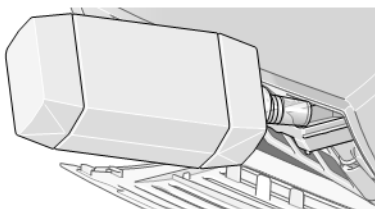

- 4 Wsunąć szufladkę dozownika i zamknąć klapkę otworu konserwacyjnego.

Wymiana dyszy natryskowej i czyszczenie otworu w ramieniu natryskowym

- 1 Podnieść deskę i pokrywę sedesową.
- 2 Nacisnąć przycisk <Serwis> na pilocie zdalnej obsługi.
Wynik
Ramię natryskowe wysunie się, nie przyskając wodą.
- 3 Jedną ręką przytrzymać ramię natryskowe, a drugą ręką ostrożnie wyciągnąć dyszę.

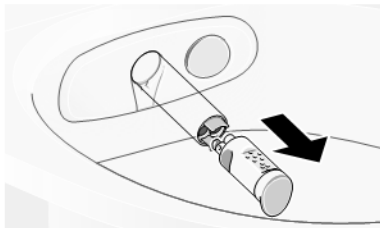

- 4 Wyczyścić dyszę natryskową i usunąć z niej osad kamienia lub założyć nową dyszę.
- 5 Nacisnąć przycisk <Serwis>.
Wynik
Ramię natryskowe bez dyszy chowa się do pozycji wyjściowej, a wysuwa się ramię suszarki, nie uruchamiając przy tym dmuchawy.
- 6 Nacisnąć przycisk <Serwis>.
Wynik
Ramię suszarki wraca do pozycji wyjściowej.
- 7 Wyczyścić otwór w ramieniu natryskowym.
- 8 Nacisnąć przycisk <Serwis>.
Wynik
Ramię natryskowe wysunie się, nie przyskając wodą.
- 9 Założyć dyszę natryskową na ramię.
- 10 Nacisnąć przycisk <Serwis>.
Wynik
Ramię natryskowe chowa się do pozycji wyjściowej, a wysuwa się ramię suszarki, nie uruchamiając przy tym dmuchawy.
- 11 Nacisnąć przycisk <Serwis>.
Wynik
Ramię suszarki wraca do pozycji wyjściowej.

Wymiana ramienia suszarki i czyszczenie otworu w ramieniu suszarki

- 1 Podnieść deskę i pokrywę deski sedesowej.
- 2 Nacisnąć przycisk <Serwis> na pilocie zdalnej obsługi.

Wynik

Ramię natryskowe wysunie się, nie przyskając wodą.

- 3 Nacisnąć przycisk <Serwis>.

Wynik

Ramię natryskowe chowa się do pozycji wyjściowej, a wysuwa się ramię suszarki, nie uruchamiając przy tym dmuchawy.

- 4 Obrócić ramię suszarki o 90° w lewo i wyjąć z prowadnicy.

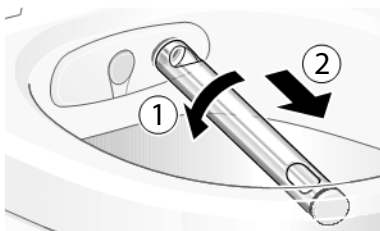

- 5 Wyczyścić otwór w ramieniu suszarki.
- 6 Wyczyścić ramię i dyszę suszarki pod bieżącą wodą, a następnie osuszyć.
- 7 Wyczyszczone ramię suszarki wraz z wyczyszczoną lub nową dyszą ponownie włożyć do prowadnicy i obrócić o 90° w prawo do oporu.
- 8 Nacisnąć przycisk <Serwis>.

Wynik

Ramię suszarki wraca do pozycji wyjściowej.

Montaż i demontaż deski i pokrywy sedesowej

- 1 Podnieść deskę sedesową i pokrywę oraz zwolnić blokadę obu zawiasów mocujących, naciskając je w dół i przesuwając do środka.

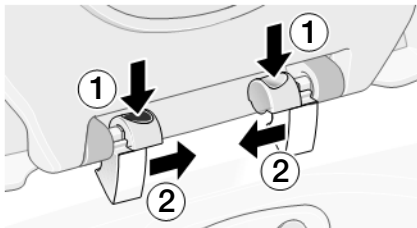

- 2 Zdjąć deskę i pokrywę sedesowa z urządzenia.

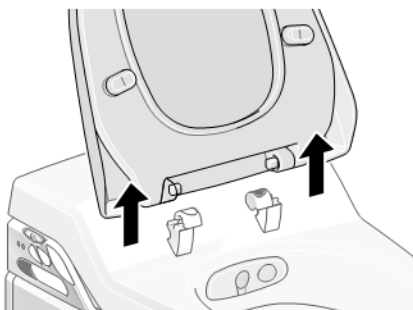

- 3 Po zakończeniu czyszczenia założyć deskę sedesową i pokrywę z powrotem do mocowań. Obydwa zawiasy przesunąć na zewnątrz.

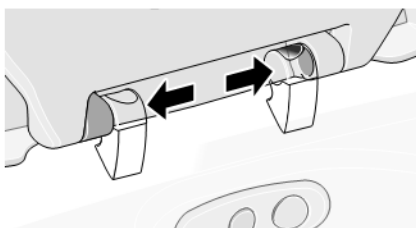

Wynik

Deska i pokrywa sedesowa są zablokowane.

- 4 Zamknąć deskę i pokrywę sedesową.

Dane techniczne

Napięcie znamionowe	230 V prąd zmienny
Częstotliwość sieciowa	50–60 Hz
Pobór mocy	1000 W
Pobór mocy w trybie oszczędzania energii/przy włączonym ogrzewaniu	1/9 W
Stopień ochrony	IPX4
Klasa ochronna	I
Długość przewodu sieciowego	70 cm
Natężenie przepływu podczas odsysania zanieczyszczonego powietrza	10 m ³ /h
Natężenie przepływu powietrza suszarki	12 m ³ /h
Przepływ przez końcówkę natrysku	2,1–5,5 l/min
Przepływ przez perlator	1,4–3 l/min
Ustawienie fabryczne temperatury suszenia	45 °C
Zakres ustawień temperatury powietrza	20–45 °C
Fabryczne ustawienie temperatury wody	37 °C
Zakres ustawień temperatury wody	10–39 °C
Temperatura składowania	-10 – +60 °C
Ustawienie fabryczne czasu natrysku	20 s
Liczba stopni regulacji strumienia natrysku	7
Zakres ciśnienia przepływu	1–10 bar
Pojemność zbiornika ciepłej wody	2,0 l
Masa netto	32 kg
Masa brutto	37 kg
Maksymalne obciążenie deski/pokrywy sedesowej	150 kg
Temperatura robocza	10–40 °C

Gwarancja dla odbiorcy końcowego

Niniejsza gwarancja dla odbiorcy końcowego obowiązuje oprócz ustawowej odpowiedzialności cywilnej partnera umowy za wady fizyczne i w żaden sposób jej nie narusza.

Spółka Geberit („Geberit”), właściwa dla miejsca instalacji urządzenia Geberit AquaClean („produkt”), na produkt, oznaczony na karcie gwarancyjnej za pomocą odpowiedniego numeru serii, udziela odbiorcy końcowemu gwarancji o następującej treści:

1. Firma Geberit udziela trzyletniej gwarancji, licząc od daty montażu produktu u odbiorcy końcowego („okres gwarancji”) i zapewnia, że produkt i materiał, z którego został on wykonany, nie są wadliwe. Gwarancja ma następujący zakres:
 - W pierwszych dwóch latach okresu gwarancji w przypadku wystąpienia wad produktu lub materiału firma Geberit gwarantuje bezpłatną naprawę lub bezpłatną wymianę uszkodzonych części przez autoryzowany serwis Geberit.
 - W trzecim roku gwarancji firma Geberit w przypadku wystąpienia wad produktu lub materiału zapewnia bezpłatną dostawę części zamiennych do uszkodzonych części do autoryzowanego serwisu wykonującego naprawy na zlecenie odbiorcy końcowego.

Wykraczające poza powyższe roszczenia odbiorcy końcowego w stosunku do firmy Geberit wynikające z niniejszej gwarancji nie mają zastosowania.

2. Roszczenia z tytułu gwarancji przysługują tylko w przypadku, gdy:
 - Produkt został zainstalowany i uruchomiony przez specjalistyczny zakład usługowy lub autoryzowany serwis firmy Geberit;
 - Produkt nie został poddany żadnym modyfikacjom, nie usunięto, nie wymieniono lub nie dołączono żadnych dodatkowych instalacji lub elementów; oraz
 - Uszkodzenie produktu nie zostało spowodowane przez jego nieprawidłową instalację lub użycie, bądź nieprawidłową pielęgnację lub konserwację;
 - Roszczenia w trzecim roku okresu gwarancji są zasadne, jeśli załączona karta gwarancyjna została w ciągu 90 dni roboczych, licząc od dnia instalacji, wypełniona i odesłana przez odbiorcę końcowego do właściwego przedstawicielstwa spółki Geberit.
3. Niniejsza gwarancja obowiązuje tylko w przypadku miejsc instalacji produktu w krajach, w których firma Geberit posiada własnego dystrybutora lub partnera handlowego.
4. Gwarancja ta podlega wyłącznemu prawu materialnemu kraju, w którym znajduje się siedziba prawna firmy Geberit. Postanowienia konwencji Narodów Zjednoczonych o umowach międzynarodowej sprzedaży towarów nie mają zastosowania. Kwestie sporne wynikające z niniejszej gwarancji podlegają wyłącznie orzecznictwu sądu właściwego dla siedziby firmy Geberit.

Instalator:

Imię:

Nazwisko:

Firma:

Adres:

Kod pocztowy:

Miejscowość:

Data instalacji:

Podpis:

Numer serii

- bahamabeige
- biały-alpin
- manhattan
- pergamon

Geberit Sp. z o.o.
ul. Postępu 1
02-676 Warszawa

T +48 22 843 06 96

→ www.geberit-aquaclean.pl